

iD Square

LUXURY VINYL TILES

Diseño para
espacios
estimulantes
en una solución
práctica para
suelo técnico



EDITORIAL

En un mundo acelerado y en constante cambio, los espacios de trabajo de hoy cambian constantemente y hace que el surgimiento de nuevas tecnologías y políticas de empresa impacte en los empleados, que tienen ahora la libertad de elegir dónde y cómo trabajan. Las compañías continuarán promoviendo sus espacios de trabajo y deberán involucrar a sus empleados al proporcionarles espacios que potencien la creatividad y una colaboración más efectiva. Crear espacios de trabajo vibrantes y aportar flexibilidad se está convirtiendo en algo crítico y clave para atraer a los mejores y más brillantes. El segmento "espacios de trabajo" no es el único que se adapta a las principales tendencias. El segmento de la "hostelería" está experimentando cambios fundamentales para satisfacer mejor las expectativas de sus huéspedes y ofrecer una experiencia excepcional al cliente. Comprometido a mantenerse a la vanguardia de las tendencias en ambos segmentos, Tarkett ha diseñado iD Square, una colección de suelos vinílicos autoportante en formato lamas y losetas adaptada a las necesidades específicas de estos dos segmentos.

ÍNDICE

iD SQUARE APLICADO A LAS TENDENCIAS EN ESPACIOS DE TRABAJO Y HOSTELERÍA

| | |
|-----------------------------------|----|
| | |
| ESPACIOS DE TRABAJO FLEXIBLES | 4 |
| | |
| ESPACIOS DE TRABAJO COLABORATIVOS | 12 |
| | |
| ESPACIOS DE TRABAJO Y BIENESTAR | 20 |
| | |
| HOSTELERÍA | 28 |
| | |

LA COMBINACIÓN PERFECTA CON MOQUETAS DESSO

| | |
|--|----|
| | |
| FUSIÓN: EL EQUILIBRIO PERFECTO ENTRE ID SQUARE Y LA MOQUETA EN LOSETAS | 36 |
| | |
| JUNTOS HACEMOS LAS COSAS MEJOR | 50 |
| | |
| VENTAJAS TÉCNICAS | 52 |
| | |
| COLECCIÓN | 54 |
| | |
| CARACTERÍSTICAS TÉCNICAS | 60 |
| | |



Espacios
de trabajo
flexibles

CHAMBRAY
PETROL
24563 086

CHAMBRAY
GREEN
24563 083

CHAMBRAY
DARK GREY
24563 081

CHAMBRAY
OCHRE
24563 084

CITIZEN OAK
NATURAL
24593 088

CEMENT
LIGHT GREY
24563 094

ESPACIOS DE TRABAJO FLEXIBLES

Para el año 2020, la Generación Y o 'Millennials' y la Generación Z constituirán más de la mitad de la fuerza laboral. Son nativos digitales, colaborativos, adeptos a la multitarea y sus actitudes y expectativas tendrán un gran impacto en el entorno laboral, ya que se esfuerzan por lograr una mayor autonomía y flexibilidad. Esperan un ecosistema de trabajo realmente ágil, con buen acceso a Internet, donde puedan trabajar desde cualquier lugar: espacios de trabajo conjunto, vestíbulos de hoteles, áreas de asientos no asignados, espacios de trabajo individuales o espacios de trabajo no convencionales que van desde pasillos hasta rincones o recovecos. Es vital que estos espacios dinámicos contribuyan a la productividad, creatividad y salud de estos empleados. En Tarkett, nuestros diseñadores han creado varias combinaciones de colores y texturas emocionantes e inusuales adaptadas a cada área y concepto.



MARBLE PULPIS Grey
□ 24565 078 66 x 66 cm



ENGLISH OAK Grey
■ 24576 303 25 x 100 cm



CEMENT CHEVRON Medium Grey
■ 24567 096 25 x 100 cm



CEMENT Light Grey
□ 24563 094 50 x 50 cm



CEMENT Medium Grey
□ 24563 095 50 x 50 cm
□ 24588 095 100 x 100 cm



CEMENT Dark Grey
□ 24563 093 50 x 50 cm

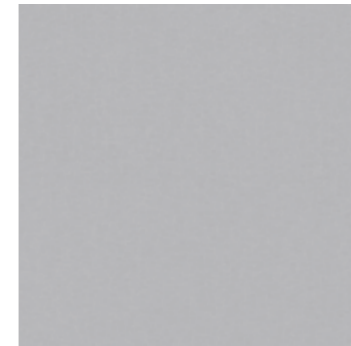

CHAMBRAY Light Grey
□ 24563 080 50 x 50 cm
□ 24588 080 100 x 100 cm



CARPET Grey
□ 24563 073 50 x 50 cm

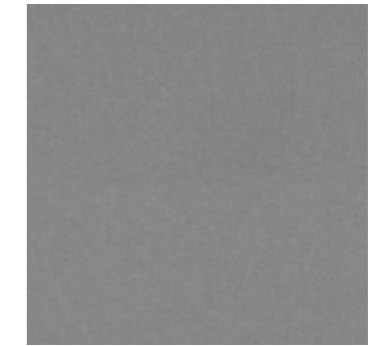

CHAMBRAY Dark Grey
□ 24563 081 50 x 50 cm



CHAMBRAY Grey Beige
□ 24563 082 50 x 50 cm



CHAMBRAY Petrol
□ 24563 086 50 x 50 cm



CHAMBRAY Denim
□ 24563 079 50 x 50 cm



CARPET Denim
□ 24563 074 50 x 50 cm



CHAMBRAY Dark Denim
□ 24563 085 50 x 50 cm



CEMENT CHEVRON
MEDIUM GREY 24567 096

CEMENT
DARK GREY
24563 093



CARPET
DENIM
24563 074

CHAMBRAY
DARK DENIM
24563 085

CHAMBRAY
DENIM
24563 079



CHAMBRAY
DARK GREY
24563 081

PATINE
SOLID RED
24564 068

CEMENT
LIGHT GREY
24563 094

Espacios
de trabajo
colaborativos

MINIMAL WOOD
DARK GREY
24567 102
24563 102

PATINE
CHALK
24564 064

ESPACIOS DE TRABAJO COLABORATIVOS

Inicialmente, los espacios de trabajo compartidos estaban típicamente relacionados con la creación de empresas. ¡Esta tendencia se ha extendido en gran medida a lo largo de los años para penetrar en casi todas las organizaciones que buscan estimular el pensamiento colectivo abierto, la innovación y las nuevas perspectivas, y así ir más allá del cubículo! Desde amplias oficinas de planta abierta modular y fácilmente adaptables, hasta conceptos abiertos fragmentados en los que las áreas están claramente delineadas, los espacios abiertos naturalmente permiten que los empleados interactúen con frecuencia entre sí y hacen que el espacio de trabajo sea más ágil. Nuestro equipo de diseño ha desarrollado materiales modernos y texturas brillantes en estos espacios para transmitir sensaciones atractivas e inspiradoras.



VINTAGE ZINC
 24565 002
 24588 002
Metalic
 66 x 66 cm
 100 x 100 cm



VINTAGE ZINC
 24565 069
Oxyde
 66 x 66 cm



VINTAGE ZINC
 24565 000
Dark Grey
 66 x 66 cm



MINIMAL WOOD
 24567 102
 24563 102
Dark Grey
 25 x 100 cm
 50 x 50 cm



WOVEN VINYL
 24562 090
Dark
 50 x 50 cm

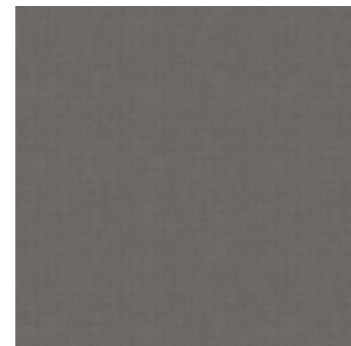

TISSE
 24560 032
Dark Grey
 50 x 50 cm

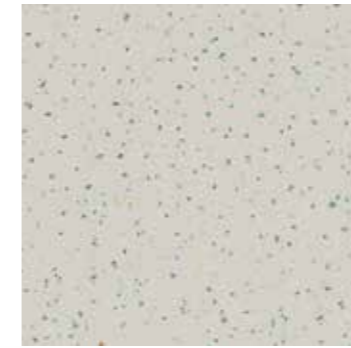

TERRAZZO MURANO
 24563 075
Multico
 50 x 50 cm



PATINE
 24564 064
Chalk
 50 x 50 cm



PATINE
 24564 046
Dark Anthracite
 50 x 50 cm



PATINE
 24564 068
Solid Red
 50 x 50 cm



PATINE
 24564 067
Solid Yellow
 50 x 50 cm



PATINE
 24564 044
Anthracite
 50 x 50 cm



PATINE
 24564 065
Solid Blue
 50 x 50 cm



PATINE
 24564 066
Solid Green
 50 x 50 cm



PATINE
 24564 002
 24578 002
Grey
 50 x 50 cm
 100 x 100 cm



PATINE
CHALK
24564 064

PATINE
SOLID BLUE
24564 065

PATINE
SOLID RED
24564 06

VINTAGE ZINC
OXYDE
24563 069

PATINE
SOLID GREEN
24564 066

PATINE
SOLID YELLOW
24564 067





ENGLISH OAK
WARM GOLD
24576 302

WOVEN VINYL
DARK
24562 090

MARBLE PULPIS
GOLDEN BLACK
24565 177

Espacios
de trabajo
y bienestar

DASHES
CAMEL
24562 071

DASHES
GREEN
24562 070

ENGLISH OAK
BEIGE
24576 305

ENGLISH OAK
WARM GOLD
24576 302

ESPACIOS DE TRABAJO Y BIENESTAR

Las empresas con visión al futuro, defienden la cultura centrada en los empleados, se esfuerzan por fomentar el bienestar en los espacios de trabajo y el equilibrio entre la vida laboral y familiar. Esta tendencia va en aumento y debería continuar su impulso. En un esfuerzo por lograr altos niveles de bienestar de los empleados, los diseñadores han utilizado materiales saludables para crear entornos de trabajo dinámicos, centrados tanto en el trabajo como en otras actividades para que los empleados se sientan como en casa.

El diseño centrado en el ser humano e innovación del mobiliario, como las estaciones de trabajo ajustables o los escritorios de pie, contribuyen positivamente a aumentar la productividad de los empleados y mejorar la salud en general.

Tarkett ha combinado diferentes texturas y usado variaciones sutiles en tonos naturales para agregar profundidad e interés por estos espacios y apoyar el lema «Trabaja mejor, vive mejor».

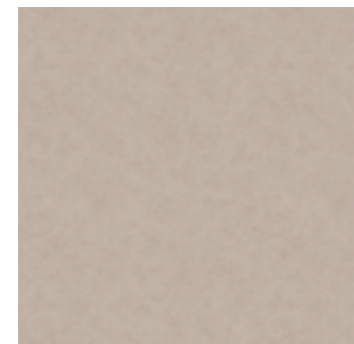

PATINE
□ 24564 040 **Light Chocolate**
50 x 50 cm



TISSE
□ 24560 033 **Chocolate**
50 x 50 cm



WOVEN VINYL
□ 24562 091 **Natural**
50 x 50 cm
□ 24589 091 100 x 100 cm



CHAMBRAY
□ 24563 084 **Ochre**
50 x 50 cm



WOVEN VINYL
□ 24562 092 **Bicolor**
50 x 50 cm



CHAMBRAY
□ 24563 083 **Green**
50 x 50 cm

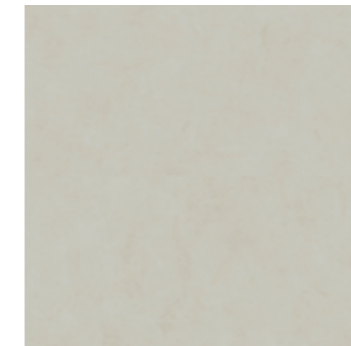

PATINE
□ 24564 064 **Chalk**
50 x 50 cm



MINIMAL WOOD
▣ 24567 101 **Grey**
25 x 100 cm
□ 24563 101 50 x 50 cm



MINIMAL WOOD
▣ 24567 100 **Natural**
25 x 100 cm
□ 24563 100 50 x 50 cm



CITIZEN OAK
▣ 24593 088 **Natural**
20 x 120 cm
▣ 24597 088 Chevron Left
▣ 24599 088 Chevron Right



CITIZEN OAK
▣ 24593 087 **Golden**
20 x 120 cm
▣ 24597 087 Chevron Left
▣ 24599 087 Chevron Right



ENGLISH OAK
▣ 24576 305 **Beige**
25 x 100 cm



ENGLISH OAK
▣ 24576 301 **Grege**
25 x 100 cm



ENGLISH OAK
▣ 24576 304 **Dark Grege**
25 x 100 cm



ENGLISH OAK
GREGE
24576 301

CHAMBRAY
GREY BEIGE
24563 082



CITIZEN OAK
GOLDEN
24576 087

CHAMBRAY
GREEN
24563 083



CHAMBRAY
OCHRE
24563 084

WOVEN VINYL
NATURAL
24562 091

WOVEN VINYL
BICOLOR
24562 092



Hostelería

DASHES
CAMEL
24562 071

TRAVERTINE
CHALK
24563 076

CITIZEN OAK
GOLDEN
24597 087
24599 087

HOSTELERÍA

El segmento de la hostelería está en constante cambio y con las mejoras tecnológicas que penetran en el mercado, la escena global está cambiando más rápido que nunca. La industria se vuelve más innovadora para brindar experiencias excepcionales a pesar de las altas expectativas de sus invitados.

Los check-ins online desde las tablets u otros dispositivos están induciendo la mutación de las áreas de recepción. Por lo tanto, la mayoría de los mostradores frontales serán reemplazados por servicios de conserjería digital y otras áreas públicas pasarán de ser espacios comerciales a áreas mucho más cálidas y acogedoras. Los hoteles también están aprovechando el concepto de espacios inteligentes para transformar la experiencia tanto en las habitaciones como en el hotel en general. Llevar a cabo estos cambios requiere una gran agilidad, incluso en el proceso de instalación de los suelos donde es cada vez más prioritario minimizar el tiempo de inactividad y reducir los costes.

El equipo de diseño Tarkett tiene como objetivo desarrollar suelos que ofrezcan a los huéspedes una experiencia más impredecible y personalizada utilizando diseños suaves en tonos frescos y cálidos con tonos bronce.



TRAVERTINE **Chalk**
 □ 24563 076 50 x 50 cm



MARBLE PULPIS **Golden Black**
 □ 24565 077 66 x 66 cm
 □ 24588 077 100 x 100 cm



ENGLISH OAK **Black**
 □ 24576 300 25 x 120 cm



ENGLISH OAK **Warm Gold**
 □ 24576 302 25 x 120 cm



CITIZEN OAK **Golden**
 □ 24593 087 20 x 120 cm
 □ 24597 087 Chevron Left
 □ 24599 087 Chevron Right



WALNUT **Walnut**
 □ 24593 089 20 x 120 cm



DASHES **Camel**
 □ 24562 071 50 x 50 cm



DASHES **Green**
 □ 24562 070 50 x 50 cm



DASHES **Petrol**
 □ 24562 072 50 x 50 cm



ENGLISH OAK
BLACK
24576 300

DASHES
CAMEL
24562 071

MARBLE PULPIS
BLACK
24563 078



TRAVERTINE
CHALK
24563 076

WALNUT
WALNUT
24593 089



ENGLISH OAK
WARM GOLD
24576 302

DASHES
PETROL
24562 072

Fusión:
el equilibrio
perfecto entre
iD Square
y la moqueta
en losetas

DESSO
DESERT AIRMASTER
8834

iD SQUARE VINTAGE ZINC
METALIC
24565 002

COMBINACIÓN CON MOQUETA

CREANDO INTERIORES SORPRENDENTES

La creatividad está en el corazón del diseño junto con el deseo de dejar huella. A través de nuestro concepto Fusión, combinamos iD Square con las moquetas DESSO para crear ambientes asombrosos y prácticos en espacios contemporáneos. Para lograr estos objetivos hemos creado el concepto Fusión que incluye la moqueta DESSO en formato losetas y nuestra nueva colección iD Square que se adaptan al mismo espacio sin problemas y sin necesidad de uso de perfiles de transición. Para más inspiración e información, visite www.tarkettfusion.com



La colección iD Square y la moqueta Desso son colecciones que simplemente encajan a la perfección. Los diseños del concepto Tarkett Fusion han sido cuidadosamente seleccionados no sólo para encajar estéticamente sino también desde el punto de vista funcional. La ligera diferencia de altura entre las moquetas en losetas Desso del concepto Fusion y iD Square (máximo 2.5 mm*) permite una suave transición entre distintos tipos suelos sin necesidad de uso de perfiles.

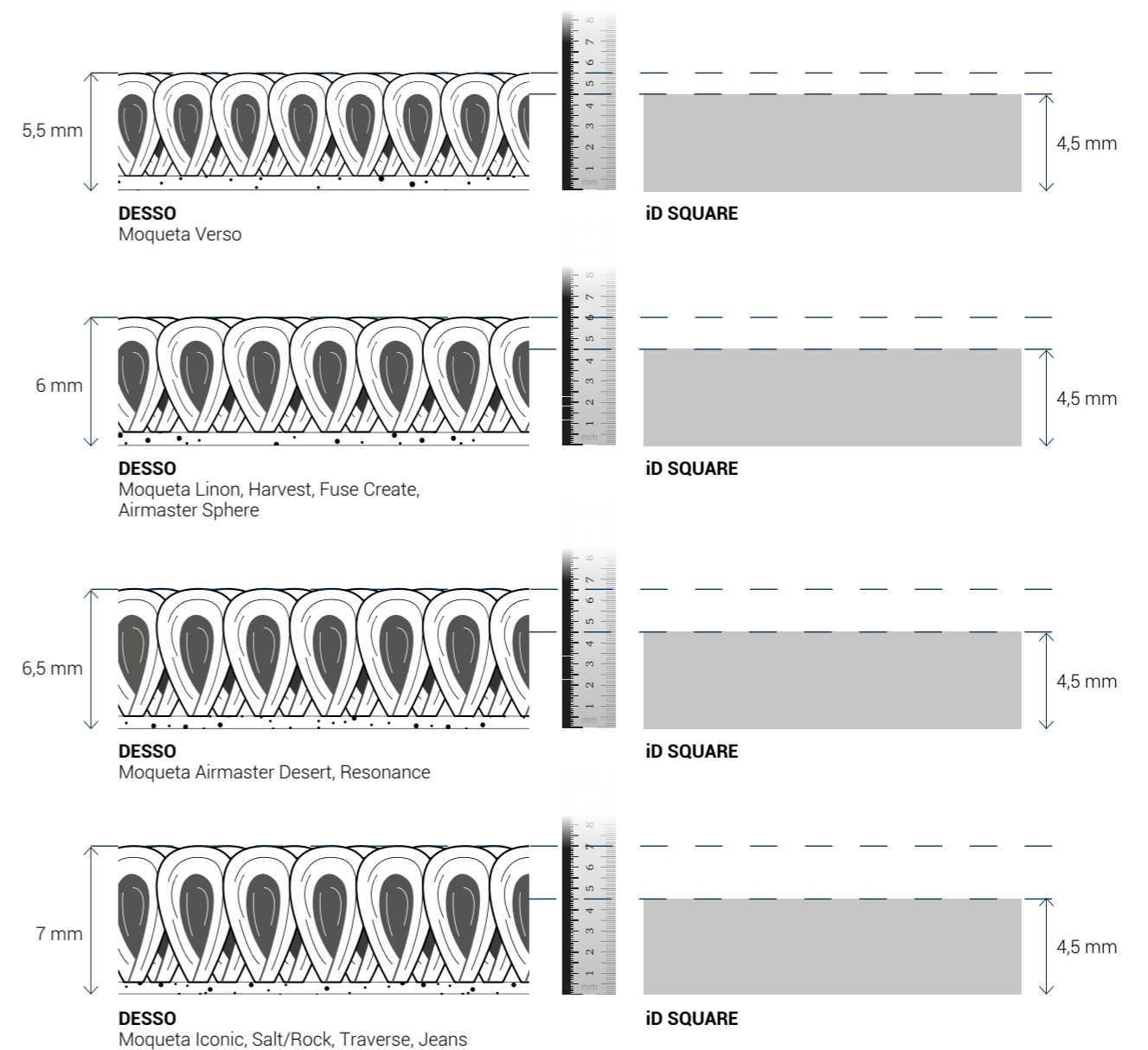

* Aconsejamos mantener una diferencia de altura máxima de 2,5 mm entre la loseta de moqueta y el LVT, para evitar tiras o nivelaciones.

COMBINACIÓN CON MOQUETA EN ESPACIOS DE TRABAJO FLEXIBLES



DESSO Resonance 8932 - iD SQUARE Patine Dark Anthracite 24564046



DESSO Resonance 1701, 8932, 9503 / Rock 9511 - iD SQUARE Patine Dark Anthracite 24564046 / Vintage Zinc Dark Grey 24565000 / Vintage Zinc Metallic 24564002

COMBINACIÓN CON MOQUETA EN ESPACIOS DE TRABAJO COLABORATIVOS



DESSO Harvest 2915 - iD SQUARE English OAK Beige 24576305



DESSO Desert AirMaster® 9970 / Fields 7231 / Linon 2015 / Iconic 2906 / Traverse 6214 - iD SQUARE English Oak Dark Grege 24576304 / English Oak Beige 24576305

COMBINACIÓN CON MOQUETA EN ESPACIOS PARA EL BIENESTAR

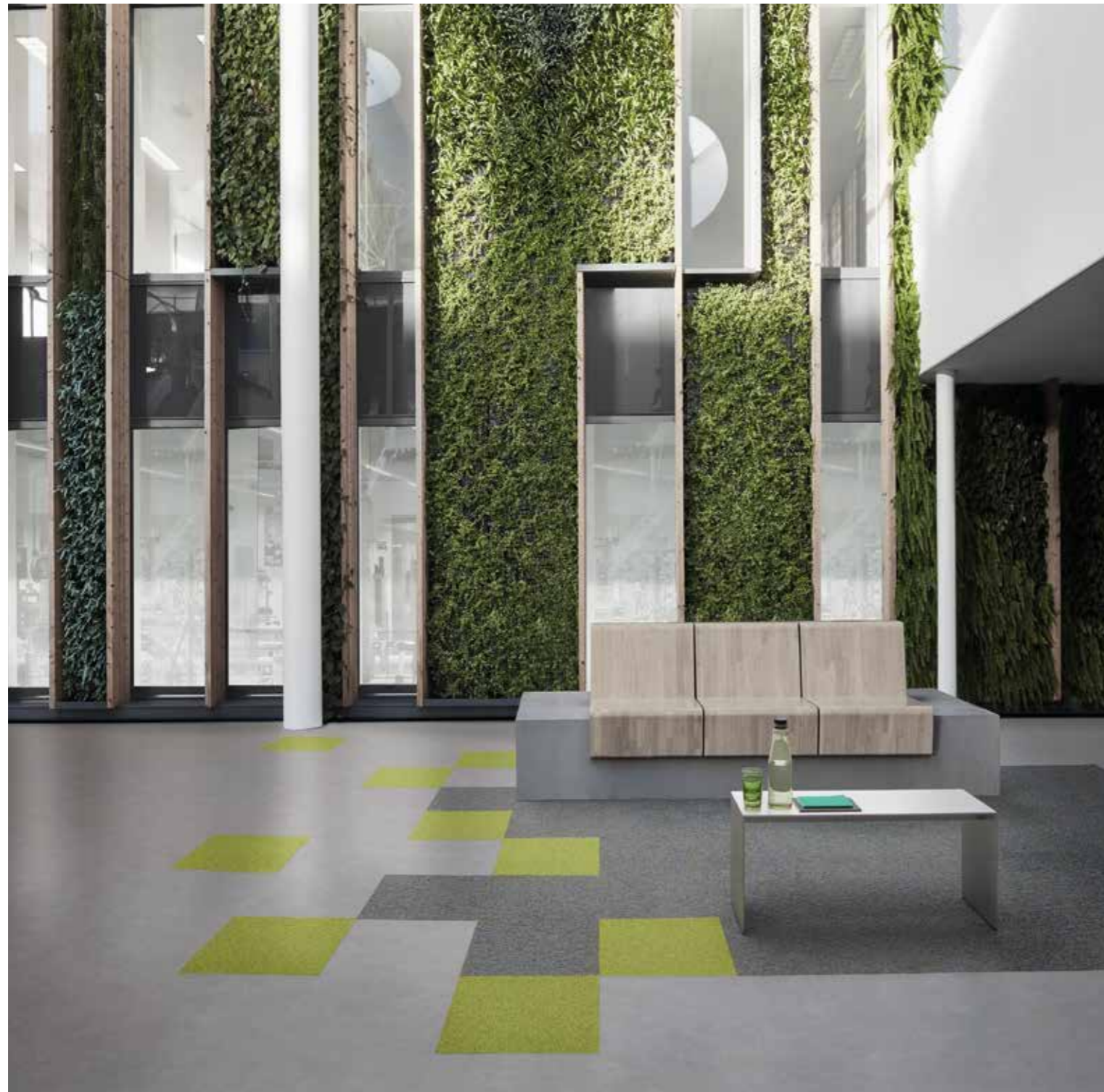

DESSO Salt 7061/ Rock 7065 - **ID SQUARE** Patine Grey 24564002



DESSO Salt 7061 / Rock 7065 / Fields 9515 - **ID SQUARE** Patine Grey 24564002

COMBINACIÓN CON MOQUETA EN HOSTELERÍA



DESSO Traverse 4437 - **ID SQUARE** English OAK Grege 24576301



DESSO Harvest 2915 / Iconic 9097 / Traverse 4437 / Traverse 4405 - **ID SQUARE** English Oak Warm Gold 24576302 / English Oak Grege 24576301

COMBINACIÓN CON MOQUETA



Descubra más combinaciones entre iD Square y moqueta Desso en www.tarkettfusion.com



Juntos hacemos las cosas mejor.

En Tarkett, creemos que juntos podemos aportar un impacto positivo en las personas y en el planeta. Nos esforzamos por crear suelos de alta calidad y sostenibles para contribuir a crear espacios más saludables y cercanos a las personas.

Escuchamos las necesidades de nuestros clientes y colaboramos con todas las partes interesadas para diseñar productos que ofrezcan un rendimiento óptimo, promuevan una vida saludable y respeten los recursos naturales.

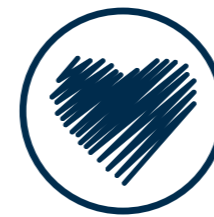

Diseño para la vida

Las personas pasan el 90% de su tiempo en interiores, trabajando, aprendiendo y relajándose. Contribuimos a crear espacios interiores más sanos, más seguros y cercanos a las personas mediante el diseño de productos sostenibles de alta calidad. Todos los productos de vinilo de Tarkett fabricados en la Unión Europea están cerca del 100% libres de ftalatos. iD Square también presenta un nivel de emisiones de COV muy bajas que contribuye a una calidad de aire interior óptima. A través de nuestro enfoque de diseño Cradle to Cradle® fabricamos nuestros productos pensando en contribuir a preservar los recursos naturales y mitigar el cambio climático. Por lo tanto, el 63% de nuestros productos de moqueta DESSO están fabricados con contenido reciclado.



Cerrando el círculo

A través de nuestro programa ReStart®, ayudamos a administrar los desperdicios y restos de materiales de suelo de manera efectiva, al tiempo que contribuimos a proteger los recursos naturales y al medio ambiente. Reciclamos los desperdicios de suelos de obra nueva y reforma, transformándolos en productos nuevos y de alta calidad. De esta manera cerramos el círculo siguiendo los criterios de economía circular.



Impulsando la colaboración

Los grandes desafíos del mundo en materia de sostenibilidad, requieren cooperación y asociación entre industrias y cadenas de suministro. Animamos a nuestros clientes y a todas las partes interesadas a unirse a nosotros para trabajar hacia un cambio positivo. Es importante destacar que comunicamos nuestro progreso en materia de sostenibilidad de manera transparente y le brindamos información clara sobre nuestros productos y ambiciones.

Juntos hacemos las cosas mejor.

Cada día nos esforzamos por mejorar la vida de las personas, preservar los recursos naturales y respetar nuestro medio ambiente.

iD SQUARE

CONFORT Y RESISTENCIA

Construcción de producto

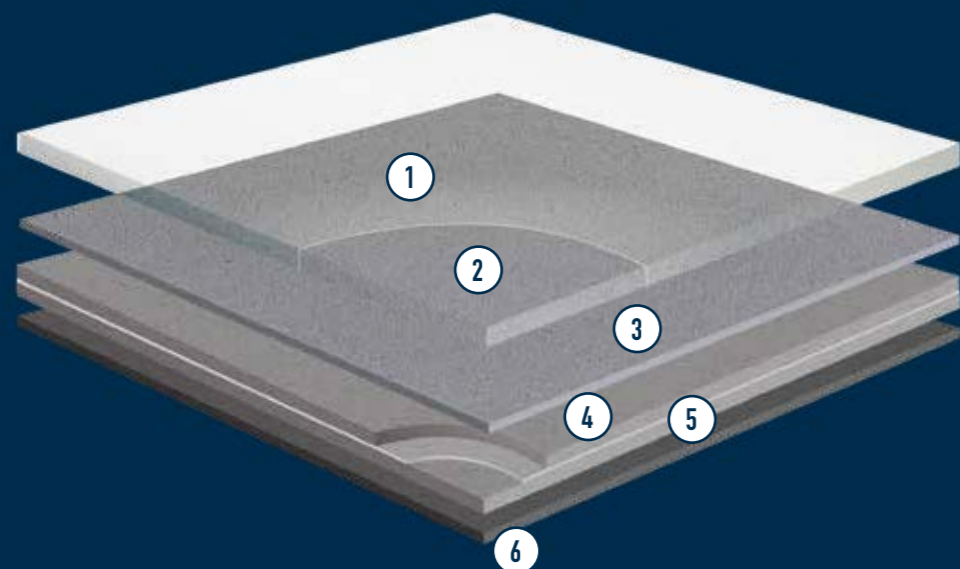

① **Protección de superficie TopClean XP™**

Capa de uso reforzada con tratamiento PUR UV fotoreticulado que evita la necesidad de encerado o procesos de regeneración de superficie para un mantenimiento más sencillo y resistente a rozaduras, arañazos y manchas.

② **Capa de uso de 0.80 mm de PVC puro transparente**

Una capa de uso líder en su clase para una extrema resistencia al uso y al desgaste

③ **Diseño de impresión compacta**
50 opciones de diseño

④ **Capa acústica homogénea calandrada de fibra de vidrio no tejida**

Para un mayor confort acústico y una excelente resistencia al punzonamiento estático

⑤ **Capa de fibra de vidrio no tejida**
Para una excelente estabilidad dimensional que evita la dilatación y contracción del material

⑥ **Revés de espuma química**
Previene el desplazamiento lateral

EXCELENTES PRESTACIONES

DISEÑOS EXCLUSIVOS Y FORMATOS OPTIMIZADOS

 **MEJOR CONFORT ACÚSTICO**

Un buen confort acústico contribuye a un mayor bienestar en los espacios de trabajo. iD Square amortigua los niveles de ruido en el espacio y reduce la transmisión del sonido en 15 dB aportando un mayor confort para los empleados y mejorando su productividad. iD Square es también idóneo para proyectos en el segmento de la hostelería.

 **50 DISEÑOS Y 7 FORMATOS**

iD Square incluye una amplia selección de diseños y colores especialmente desarrollados por nuestro departamento de diseño, incluyendo diseños textiles, artísticos, madera, piedra y minerales para espacios con un look auténtico.

 **SOLUCIÓN PARA SUELOS TÉCNICOS**

Fácil de instalar y sustituir sin dañar el suelo base iD Square es una solución autoportante que permite el acceso al cableado en suelos técnicos elevados. iD Square es fácil y rápido de instalar y no requiere apenas preparación de la solera.

 **MODULARIDAD**

Combine sus 50 diseños y 7 formatos para crear proyectos elegantes y llenos de creatividad aportando un estilo inesperado a su suelo.

iD Square se puede combinar con las gamas de moqueta Desso gracias a su espesor similar y a sus diseños combinables para crear espacios de transición suave. Descubra una excepcionalmente variada gama que le aportará infinitas posibilidades de combinación.

 **PRESTACIONES PARA AREAS DE TRÁFICO INTENSO**

Fabricado en Europa y especialmente diseñado para ambientes de tráfico intenso, iD Square con sus 0.8 mm posee una de las capas de uso de mayor espesor del mercado. El resultado es una excepcional estabilidad dimensional que evita el abarquillamiento del producto.

 **PERSONALIZACIÓN**

iD Square ofrece numerosas posibilidades de personalización que incluyen la elección del color, diseño y formato para pedidos mínimos de 800 m².

 **EXCELENTE RESISTENCIA**

La superficie higiénica de iD Square con tratamiento de poliuretano fotoreticulado UV aporta una mayor durabilidad y permite un fácil mantenimiento y resistencia adicional al desgaste, arañazos, propagación de agua y manchas. Evita la necesidad de encerado y procesos de regeneración. Fabricado en Francia, iD Square posee una garantía comercial de 10 años.

 **MEDIOAMBIENTE**

La salud es un factor importante para optimizar el rendimiento en el trabajo. iD Square está prácticamente libre de ftalatos al 100% y posee un bajo nivel de emisiones COV por debajo de 100 µg/m³ tras 28 días, para una mejor calidad del aire interior.

iD SQUARE COLECCIÓN

CARPET



Grey
24563 073 50 x 50 cm



Denim
24563 074 50 x 50 cm

CEMENT CHEVRON



Medium Grey
24567 096 25 x 100 cm

CEMENT



Light Grey
24563 094 50 x 50 cm



Medium Grey
24563 095 50 x 50 cm
24588 095 100 x 100 cm



Dark Grey
24563 093 50 x 50 cm

CHAMBRAY

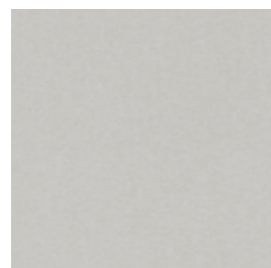

Grey Beige
24563 082 50 x 50 cm



Petrol
24563 086 50 x 50 cm



Denim
24563 079 50 x 50 cm



Dark Denim
24563 085 50 x 50 cm

CHAMBRAY



Ochre
24563 084 50 x 50 cm



Green
24563 083 50 x 50 cm

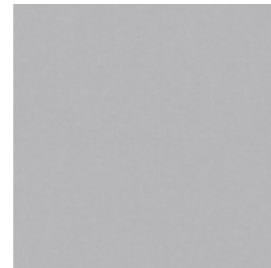

Light Grey
24563 080 50 x 50 cm
24588 080 100 x 100 cm



Dark Grey
24563 081 50 x 50 cm

DASHES



Camel
24562 071 50 x 50 cm

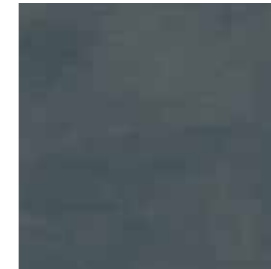

Petrol
24562 072 50 x 50 cm



Green
24562 070 50 x 50 cm

MARBLE PULPIS



Golden Black
24565 077 66 x 66 cm
24588 077 100 x 100 cm



Grey
24565 078 66 x 66 cm

PATINE

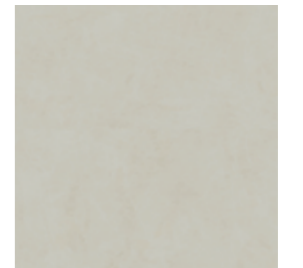

CHALK
24564 064 50 x 50 cm

PATINE



Light Chocolate
24564 040 50 x 50 cm

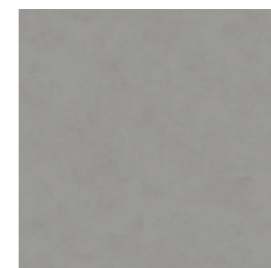

Grey
24564 002 50 x 50 cm
24578 002 100 x 100 cm



Anthracite
24564 044 50 x 50 cm

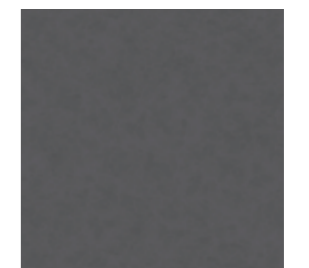

Dark Anthracite
24564 046 50 x 50 cm

PATINE



Solid Yellow
24564 067 50 x 50 cm



Solid Red
24564 068 50 x 50 cm



Solid Green
24564 066 50 x 50 cm



Solid Blue
24564 065 50 x 50 cm

iD SQUARE COLECCIÓN

TERRAZZO MURANO



Multico
24563 075 50 x 50 cm

TRAVERTINE



Chalk
24563 076 50 x 50 cm

TISSE



Chocolate
24560 033 50 x 50 cm

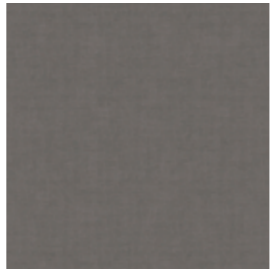

Dark Grey
24560 032 50 x 50 cm

VINTAGE ZINC



Metalic
24565 002 66 x 66 cm
24588 002 100 x 100 cm



Oxyde
24565 069 66 x 66 cm



Dark Grey
24565 000 66 x 66 cm

WOVEN VINYL



Bicolor
24562 092 50 x 50 cm



Natural
24562 091 50 x 50 cm
24589 091 100 x 100 cm



Dark
24562 090 50 x 50 cm

CITIZEN OAK



Golden
24593 087 20 x 120 cm
24597 087 Chevron Left 20 x 120 cm
24599 087 Chevron Right 20 x 120 cm



Natural
24593 088 20 x 120 cm
24597 088 Chevron Left 20 x 120 cm
24599 088 Chevron Right 20 x 120 cm

ENGLISH OAK



Beige
24576 305 25 x 100 cm



Grege
24576 301 25 x 100 cm



Dark Grege
4576 304 25 x 100 cm



Grey
24576 303 25 x 100 cm



Warm Gold
24576 302 25 x 100 cm



Black
24576 300 25 x 100 cm

MINIMAL WOOD



Natural
24567 100 25 x 100 cm
24563 100 50 x 50 cm



Grey
24567 101 25 x 100 cm
24563 101 50 x 50 cm



Dark Grey
24567 102 25 x 100 cm
24563 102 50 x 50 cm

WALNUT



Walnut
24593 089 20 x 120 cm

FORMATOS Y COMPATIBILIDAD

MOQUETA DESSO

.....



25 x 100 cm

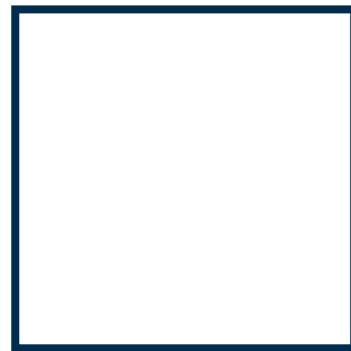

50 x 50 cm



100 x 100 cm

FORMATOS Y COMPATIBILIDAD

iD SQUARE

.....



25 x 100 cm



20 x 120 cm



20 x 120 cm
Espiga derecha



20 x 120 cm
Espiga izquierda



50 x 50 cm



100 x 100 cm



66 x 66 cm

Los formatos en **negrita** son compatibles con la moqueta DESSO.

ACCESORIOS

RODAPIÉ

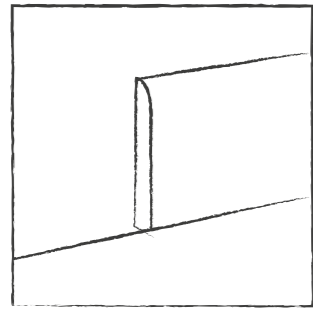

RODAPIÉ DECORATIVO DE PARED iD SQUARE

Rodapié compacto con película decorativa y tratamiento de superficie PUR, modo de instalación pegado.

SKIRTING KS61 - 61 mm

- Blanc - 1411002
- Black - 1411007
- Dark Grey - 1411008
- Medium Grey - 1411009
- Grey - 1411010
- Light Grey - 1411011
- Very Light Grey - 1411012
- Dark Brown - 1411013
- Red - 1411019
- Bright Orange - 1411047
- Beige - 1411021
- Medium Beige - 1411025
- Grege - 1411026
- Light Beige - 1411027
- Bright Yellow - 1411048
- Intense Plum - 1411049
- Rose Wood - 1411032
- Intense Olive - 1411050
- Blue Green - 1411035
- Green / Yellow - 1411036
- Dark Blue - 1411039
- Medium Blue - 1411041
- Sky Blue - 1411042
- Green Blue - 1411044
- Aluminium - 1411051
- Oak Long Strip Natural- 1411052
- Concrete Cool Grey - 1411053
- Dark Beige - 1411054
- Bright Turquoise - 1411055
- Intense Petrole - 1411056

SKIRTING KS80 - 80 mm

- Blanc - 1411257
- Dark Grey - 1411258
- Medium Grey - 1411259
- Grey - 1411260
- Dark Beige - 1411261
- Concrete Cool Grey - 1411262

SKIRTING KS100 - 100 mm

- Blanc - 1411163
- Dark Grey - 1411164
- Medium Grey - 1411165
- Grey - 1411166
- Dark Beige - 1411167
- Concrete Cool Grey - 1411168

PERFILES

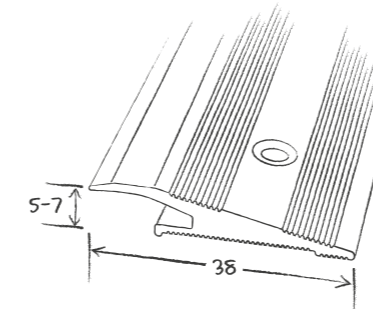
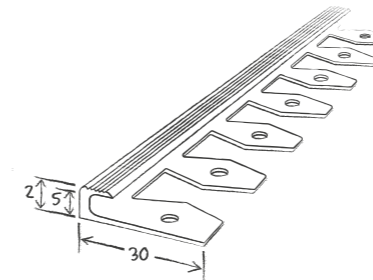
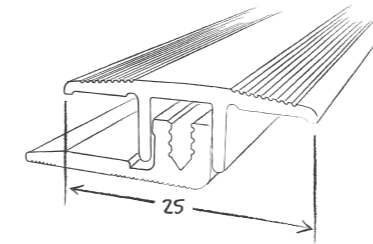

PERFIL DE TRANSICIÓN

Perfil de transición de aluminio de alto tráfico, para atornillar

- Plata 1451 011
- Acero inoxidable 1451 012
- 📦 10 unidades de 2.7 lm

PERFIL FLEXIBLE

Perfil de tope de aluminio, para atornillar

- Plata 1456 011
- Acero inoxidable 1456 012
- 📦 10 unidades de 2.5 lm

PERFIL DE RAMPA

Perfil de aluminio de tráfico muy pesado, para atornillar

- Plata 1454 011
- Acero inoxidable 1454 012
- 📦 10 unidades de 2.7 lm

ACCESIBILIDAD

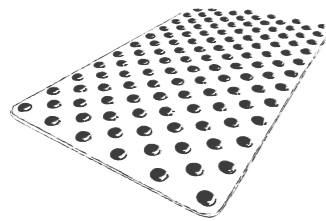
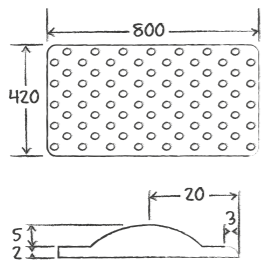
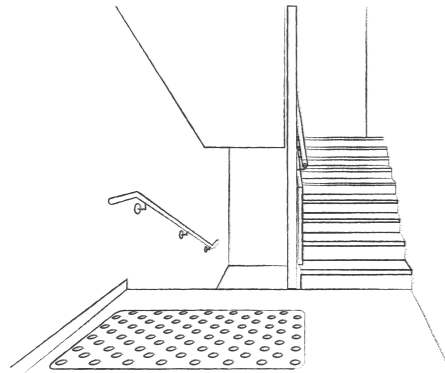

SUBASE

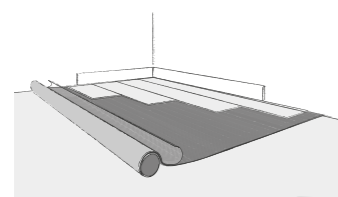

TARKOMFORT AUTOADHESIVO

- Solución de primera clase para reducir el ruido por impacto en la habitación.
- Solución rápida y fácil de instalar
- Solución ecológica. (90% de materias primas naturales)
- Negro 24992 040

LOSETAS PODOTÁCTILES

- Ayuda a reconocer un cambio de nivel, de acuerdo con requisitos reglamentarios para el acceso y seguridad de personas con discapacidad.
- Autoadhesivo o para pegar en el revestimiento del suelo. (según producto), Formato: 800 x 420 x 7mm.
- 📦 1 caja de 6 losetas

- Blanco 1431 001
- Negro 1431 002
- Gris claro 1431 003

- Losetas rectangulares autoadhesivas, Formato: 815 x 420 x 8 mm 📦 1 caja de 10 azulejos
- Losetas cuadradas autoadhesivos, Formato: 450 x 420 x 8 mm 📦 1 caja de 10 losetas

- Blanco 1440 350 - 1440 450
- Gris 1440 351 - 1440 451
- Negro 1440 352 - 1440 452
- Marfil 1440 353 - 1440 453
- Rojo 1440 354 - 1440 454
- Amarillo 1440 355 - 1440 455

KIT BOTONES PODOTÁCTILES 3D

- Accesorio de accesibilidad
- Botones podotáctiles autoadhesivos, se ajustan simplemente a la parte superior del suelo existente
- Gris 1440 551
- Negro 1440 552
- 📦 5 mm x 22,5 mm para un kit de 33 botones (8 kits por paquete)

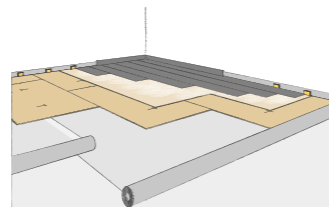

JUMPAX ORIGINAL®

- Nivelado el suelo base existente a la perfección a través de un sistema flotante de placa rígida doble, listo para instalar.
- Reduce el ruido hasta 21dB Lw
- Proporciona mayor resistencia en áreas de tráfico pesado con su estructura fuerte y rígida
- Beige 24993 010

DETALLES DE PRODUCTO

| Design | Colour | Formatos disponibles para la colección estándar | Referencias | NCS | LRV* |
|-----------------|-----------------|--|----------------------------------|-------------------|-------|
| CARPET | Denim | 50 x 50 cm | 24563074 | S5005-R80B | 23.7% |
| | Grey | 50 x 50 cm | 24563073 | S3502-R | 41.5% |
| CEMENT | Dark grey | 50 x 50 cm | 24563093 | S4502-Y | 25.8% |
| | Light grey | 50 x 50 cm | 24563094 | S2002-Y50R | 49.4% |
| | Medium grey | 50 x 50 cm 100 x 100 cm | 24563095 24588095 | S3502-Y | 35.0% |
| CEMENT CHEVRON | Medium grey | 25 x 100 cm | 24567096 | S3502-Y / S4502-Y | 35.0% |
| | Dark denim | 50 x 50 cm | 24563085 | S6010-R70B | 15.9% |
| CHAMBRAY | Dark grey | 50 x 50 cm | 24563081 | S5502-R | 20.8% |
| | Denim | 50 x 50 cm | 24563079 | S4010-R70B | 29.5% |
| | Green | 50 x 50 cm | 24563083 | S3020-G70Y | 35.3% |
| | Grey beige | 50 x 50 cm | 24563082 | S3005-Y80R | 43.9% |
| | Light grey | 50 x 50 cm 100x100 cm | 24563080 24563080 | S3502-R | 37.1% |
| | Ochre | 50 x 50 cm | 24563084 | S4050-Y50R | 26.9% |
| | Petrol | 50 x 50 cm | 24563086 | S6010-B30G | 15.4% |
| CITIZEN OAK | Golden | 20 x 120 cm Espiga izquierda 20 x 120 cm Espiga derecha | 24593087 24597087 24599087 | S4020-Y30R | 31.3% |
| | Natural | 20 x 120 cm Espiga izquierda 20 x 120 cm Espiga derecha | 24593088 24597088 24599088 | S4010-Y10R | 30.8% |
| | Camel | 50 x 50 cm | 24562071 | S5010-Y30R | 20.0% |
| | Green | 50 x 50 cm | 24562070 | S6005-G20Y | 15.7% |
| DASHES | Petrol | 50 x 50 cm | 24562072 | S7005-B20G | 9.1% |
| | Beige | 25 x 100 cm | 24576305 | S4010-Y30R | 32.1% |
| ENGLISH OAK | Black | 25 x 100 cm | 24576300 | S7500-N | 8.3% |
| | Dark grege | 25 x 100 cm | 24576304 | S6005-Y20R | 13.7% |
| | Grege | 25 x 100 cm | 24576301 | S5005-Y50R | 19.8% |
| | Grey | 25 x 100 cm | 24576303 | S4500-N | 26.7% |
| | Warm gold | 25 x 100 cm | 24576302 | S5010-Y30R | 19.9% |
| MARBLE PULPIS | Golden black | 66 x 66 cm 100 x 100 cm | 24565077 24588077 | S7005-R80B | 13.0% |
| | Grey | 66 x 66 cm | 24565078 | S4502-R | 28.2% |
| MINIMAL WOOD | Dark grey | 25 x 100 cm 50 x 50 cm | 24567102 24563102 | S5005-Y80R | 15.5% |
| | Grey | 25 x 100 cm 50 x 50 cm | 24567101 24567101 | S4010-Y30R | 22.8% |
| | Natural | 25 x 100 cm 50 x 50 cm | 24567100 24563100 | S5010-Y30R | 20.8% |
| PATINE | Anthracite | 50 x 50 cm | 24564044 | S6000-N | 16.8% |
| | Chalk | 50 x 50 cm | 24564064 | S2502-Y | 48.6% |
| | Dark anthracite | 50 x 50 cm | 24564046 | S7502-B | 9.4% |
| | Grey | 50 x 50 cm 100 x 100 cm | 24564002 24578002 | S4500-N | 26.1% |
| | Light chocolate | 50 x 50 cm | 24564040 | S4005-Y50R | 29.9% |
| | Solid blue | 50 x 50 cm | 24564065 | S4040-R90B | 10.7% |
| | Solid green | 50 x 50 cm | 24564066 | S4040-B90G | 16.6% |
| | Solid red | 50 x 50 cm | 24564068 | S2060-Y90R | 14.9% |
| TERRAZZO MURANO | Solid yellow | 50 x 50 cm | 24564067 | S2050-Y | 44.8% |
| | Multico | 50 x 50 cm | 24563075 | S2002-Y50R | 58.0% |
| TISSE | Chocolate | 50 x 50 cm | 24560033 | S5005-Y50R | 19.7% |
| | Dark grey | 50 x 50 cm | 24560032 | S6500-N | 14.4% |
| TRAVERTINE | Chalk | 50 x 50 cm | 24563076 | S1502-Y50R | 62.8% |
| | Dark grey | 66 x 66 cm | 24565000 | S5500-N | 19.1% |
| VINTAGE ZINC | Metalic | 66 x 66 cm 100 x 100 cm | 24565002 24588002 | S4502-Y | 29.8% |
| | Oxyde | 66 x 66 cm | 24565069 | S6502-R | 13.1% |
| WALNUT | Walnut | 20 x 120 cm | 24593089 | S6010-Y50R | 17.9% |
| | Bicolor | 50 x 50 cm | 24562092 | S7005-Y80R | 11.9% |
| WOVEN VINYL | Dark | 50 x 50 cm | 24562090 | S7502-Y | 10.4% |
| | Natural | 50 x 50 cm 100 x 100 cm | 24562091 24589091 | S5005-Y20R | 23.3% |

REGLAS DE PERSONALIZACIÓN

Opción de pedido estandar

No requiere pedido mínimo

Cambio de formato

A partir de pedidos min. 800 m²

Diseños exclusivos

Pedidos de 1000 m²

Losetas

50 x 50 cm

66 x 66 cm

100 x 100 cm

Lamas

25 x 100 cm

20 x 100 cm

20 x 100 cm Espiga izquierda

20 x 100 cm Espiga derecha

*Precaución: el área alrededor de las fichas de advertencia se fusionará.

*LRV: Luminous Reflectance Value (índice refractancia de la luz)

MODELO DESCRIPTIVO

El revestimiento de suelo seleccionado similar a iD Square se engloba dentro de la norma EN ISO 10582. Posee clasificación clase 34, tráfico comercial intenso, suelo vinílico modular con capa de uso de PVC de 0,8 mm.

Está disponible en varios formatos: Losetas de 50 x 50 cm / 66 x 66 cm / 100 x 100 cm; Lamas de 25 x 100 cm / 20 x 120 cm; Espiga de 20 x 120 cm 20 x 120 cm.

Capa de uso reforzada con poliuretano foto reticulado con partículas de aluminio. Posee tratamiento de protección TopClean XP™, que evita la necesidad de aplicación de ceras y permite el pulido y regeneración de su superficie para su mantenimiento. Posee una resistencia al punzonamiento estático $\leq 0,10$ mm.

Su nivel de emisiones de compuestos orgánicos volátiles es inferior a $10 \mu\text{g} / \text{m}^3$ (COVT después de 28 días). Es 100% libre de ftalatos.

iD Square posee una garantía de 10 años.

FICHA TÉCNICA

| Clasificación | Normas | iD Square |
|----------------------------------|-----------------------|--|
| Clasificación | EN ISO 10582 / EN 651 | Pavimento vinílico acústico autoportante |
| | EN ISO 10874 | Comercial: 34 |
| Clasificación capa de uso | EN ISO 10582 | Tipo I |
| Características generales | | |
| Espesor total | EN ISO 24346 | 4,5 mm |
| Espesor capa de uso | EN ISO 24340 | 0,80 mm |
| Peso total | EN ISO 23997 | 5195 g/m ² |
| Bordes biselados | - | No |
| Tratamiento de protección (PUR) | - | Si - TopCleanXP™ |
| Formato | EN ISO 24342 | |
| | Lamas | 25 x 100 cm 9 lamas/caja = 2,25 m ² 20 x 120 cm 10 lamas/caja = 2,40m ² 20 x 120 cm Espiga izquierda 10 lamas/caja = 2,40m ² 20 x 120 cm Espiga derecha 10 lamas/caja = 2,40m ² |
| | Losetas | 50 x 50 cm 9 losetas/caja = 2,25 m ² 66 x 66 cm 5 losetas/caja = 2,22 m ² 100 x 100 cm 50 losetas/palé = 50 m ² |

Características marcado CE (EN 14041)

| | | |
|-------------------------------|--------------------|--|
| Declaración de prestaciones | EN 14041 | 0120-0067-DoP-2014-11 |
| Reacción al fuego | EN 13501-1 | B _{fl} s1 Instalación autoportante sobre cualquier sustrato A1 _{fl} o A2 _{fl} (cemento) C _{fl} s1 Instalación autoportante sobre cualquier sustrato derivado de la madera |
| Comportamiento electrostático | EN 1815 EN 1081 | <2 kV > 10 ⁹ Ohm |
| Resistencia térmica | EN ISO 10456 | 0,05 m ² K/W |
| Resistencia al deslizamiento | EN 13893 | $\mu \geq 0.30$ |

Características técnicas

| | | |
|----------------------------------|----------------|-------------------------------------|
| Estabilidad dimensional | EN ISO 23999 | $\leq 0,10$ % |
| Absorción ruidos de impactos | EN ISO 717-2 | $\Delta L_w = 15$ dB |
| Absorción a ruidos ambientales | EN ISO 31-074 | Clase B - $L_{n,eq} = < 75$ dB |
| Absorción acústica | EN ISO 11654 | $\infty W = 0.05$ |
| Resistencia al deslizamiento | DIN 51130 | R10/R11 Depende del tipo de relieve |
| Patatas de mobiliario | EN 424 | Sin daños |
| Sillas con ruedas | ISO 4918 | Sin daños |
| Solidez de colores | EN ISO 105-B02 | ≥ 6 |
| Punzonamiento estático | EN ISO 24343-1 | $\leq 0,10$ mm |
| Resistencia a productos químicos | EN ISO 26987 | Muy bueno |
| Calefacción por suelo radiante | - | Idóneo - max. 27 °C |

Características medioambientales

| | | |
|---------------------|-------------|---|
| Total emisiones COV | ISO 16000-9 | <10 $\mu\text{g}/\text{m}^3$ (trás 28 días) |
| Reciclable | - | 100% |
| Plastificantes | - | Libre de Ftalatos |

Estas informaciones dadas a título indicativo son susceptibles de ser modificadas. (12/18)

De acuerdo con la normativa Europea Nº 305/2011 para el mercado CE, la declaración de prestaciones está disponible en nuestra página web www.tarkett.es. Lea con detenimiento las instrucciones de instalación y mantenimiento ofrecidas por Tarkett. Contacte con su delegación comercial mas cercana para obtener mas informacion.

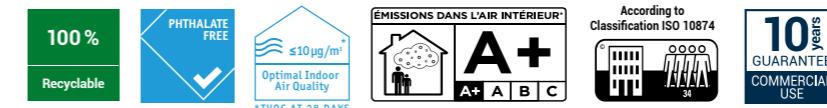



DELEGACIONES COMERCIALES

Sede Central: Avda. Llano Castellano, 13 - 4a Plta. - 28034 Madrid. - Tel: (34) 91 358 00 35 - Fax (34) 91 358 06 19

Dirección Regional Norte/Noroeste/Centro/Sur: Avda. Llano Castellano, 13 - 4a Plta. - 28034 Madrid. - Tel: (34) 91 358 00 35 - Fax (34) 91 358 06 19

Dirección Regional Levante/ Baleares y Canarias: Edificio Europa, Avda. Aragón 30, Planta 12, Oficina H, 46021 Valencia. - Tel: (34) 96 352 37 90

Dirección Regional Noreste: Pau Vila 22 (Edificio Helion), Plta 3a, Puerta 12 - 08174 Sant Cugat del Valles (Barcelona) - Tel: (34) 93 265 59 41 - Fax: (34) 93 265 12 03

Los diseños y fotografías utilizados en este folleto tienen únicamente fines ilustrativos.
No son imágenes contractuales y no representan recomendaciones de producto.
Diseño: AgenceGecko / Fotos: Xxxxxx / Print: Xxxxxxx

www.tarkett.es

